

Qualität muß nicht teuer sein

FÖRDERROLLEN TYP MSP

(Tragrollen)

nach DIN in Standard- und Sonderausführungen

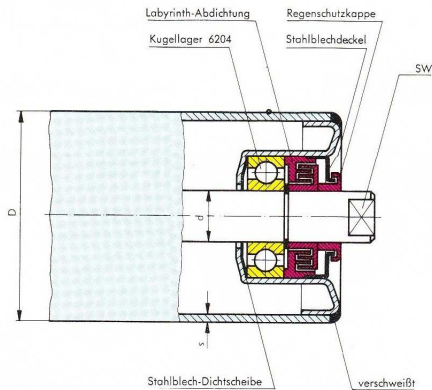

- für robusten Einsatz
- wartungsfrei
- verstärkte Tragrollenachse mit Lagerhalter verschweißt
- dauergeschmierte Präzisionskugellager
- großdimensionierte Fettkammer
- Mehrfachlabyrinthabdichtung
- korrosiongeschützter Stahlblechdeckel
- Kunststoff-Regenschutzkappe

D	63,5	80	88,9	108	133	159
d	20	20	20/25/30	20/25/30	20/25/30	20/25/30
s	2,9	2,0	2,9	3,2	4,0	4,5

PUFFERROLLEN

(Aufgaberollen)

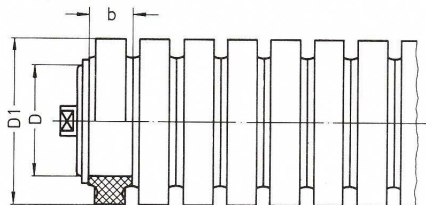

D	D1	b
63,5	88,9	25
63,5	108	30
88,9	133	35
88,9	159	35
108	159	40

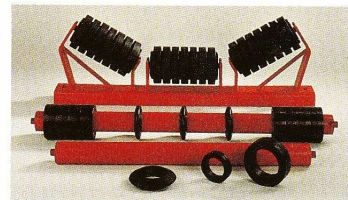

- sehr gute Dämpfungseigenschaften bei den Förderbandaufgabestellen
- schonen Fördergurt und Tragrollen

STÜTZROLLEN

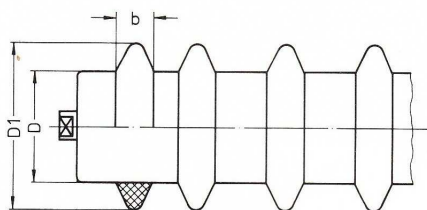

D	D1	b
63,5	108	25
88,9	133	30
108	159	35

- verhindern das Anbacken des Materials an Gurt und Rollen
- Verbesserung des Geradelaufs des Fördergurtes
- geringe Reparatur- und Reinigungskosten
- Standzeitverlängerung der Gurte

SEITENFÜHRUNGSROLLEN

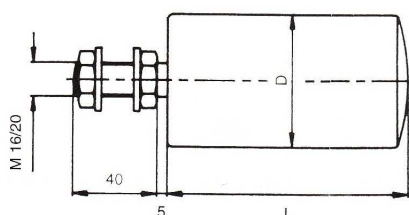

D	63,5	89
L	100	120 150

- verhindern seitliches Verlaufen des Fördergurtes
- für feuchten Betrieb geeignet

TRAGSTATIONEN UND UNTERBANDSTATIONEN

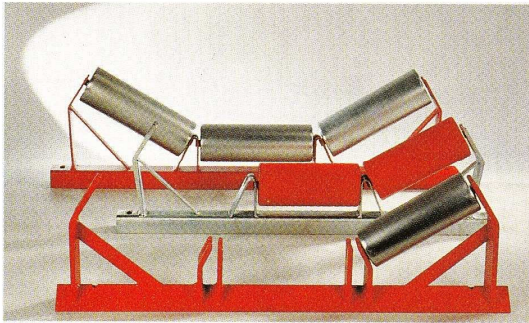

Tragstationen

- stabile, robuste Ausführung
- Stationen werden mit der Konstruktion verschraubt

Varianten:

- 2-teilige Oberbandstationen
- 3-teilige Oberbandstationen
- 1-teilige Unterbandstationen
- 1-teilige Unterbandlenkstationen

ANTRIEBS- UND UMLENKTROMMELN

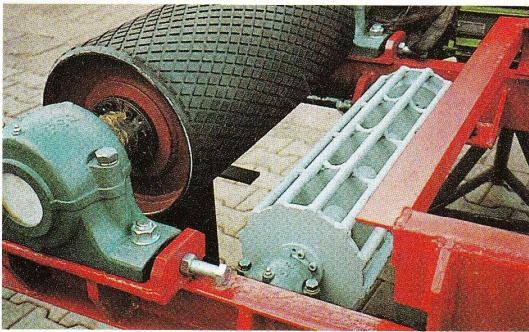

- gummierte Ausführung möglich
- Antriebstrommel mit verschweißter Achse
- Umlenktrummel mit Innenlagerung oder verschweißter Achse
- Antriebs- und Umlenktrummeln in verschiedenen Ausführungen

FÖRDERGURTE

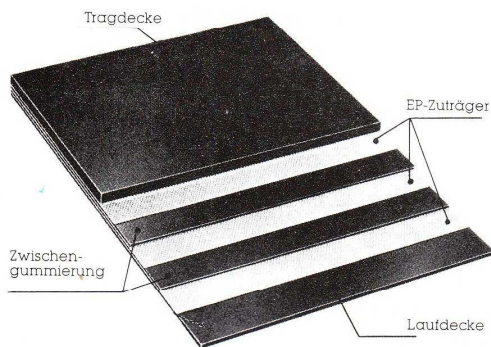

- Standardqualitäten und Sonderausführungen
- alle gängigen Bandbreiten
- Lagerware in beliebigen Einzellängen oder endlos gefertigt

BANDABDECKUNGEN

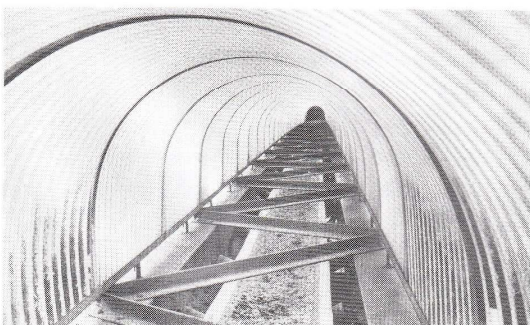

- wartungsfrei - schlagzäh
- schwer entflammbar
- chemisch beständig
- leichte Handhabung
- Abdeckung aus Hart-PVC

VERSCHLEISSCHUTZ

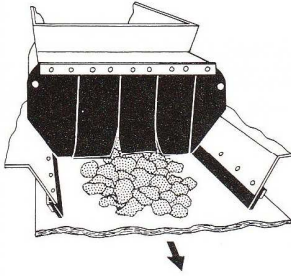

Seitenführungsgummi

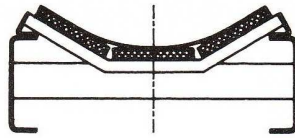

Aufprallplatten

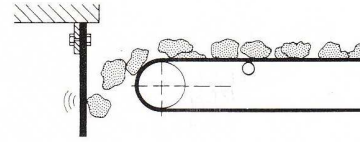

Verschleißplatten

FÖRDERBANDWAAGEN

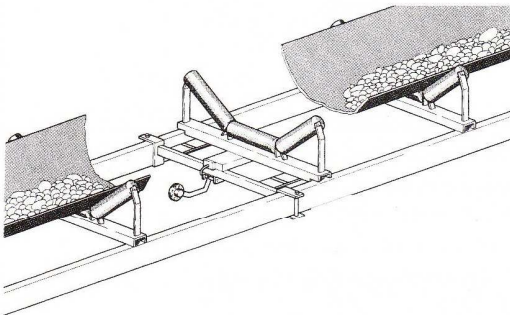

Messen - Kontrollieren - Steuern - Dokumentieren

- für alle Bandbreiten
- einfacher, nachträglicher Einbau
- diverse Steueroptionen

MAGNETTECHNIK

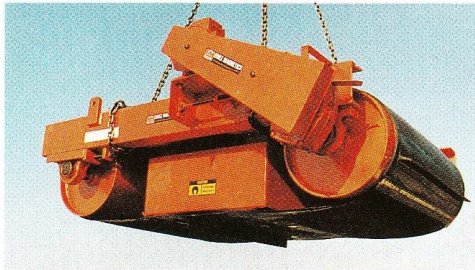

- Elektro- oder Permanentmagnete
- Permanentmagnetrollen
- Permanentaushebemagnete
- Metallsuchgeräte

SAUBERMANN - GURTABSTREIFER



- optimale Gurtreinigung durch bewährten Kunststoffabstreifer
- lange Standzeit durch 4-seitige Wendemöglichkeit
- automatische Nachstellung des Anpreßdruckes
- nachträgliche einfache Montage möglich

Technische Änderungen vorbehalten.

Die Leistungsdaten sind Richtwerte und abhängig von den jeweiligen Materialeigenschaften des Aufgabematerials und der Maschineneinstellung.